

# FETON

## Руководство по эксплуатации

8-дюймовый суперкомпактный  
активный сабвуфер

### USB 8 / USB 10



# Рекомендуемое место размещения

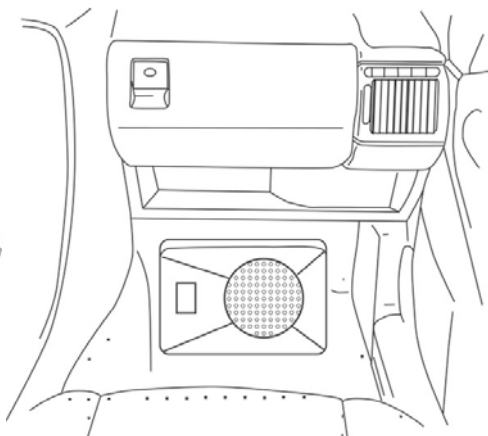
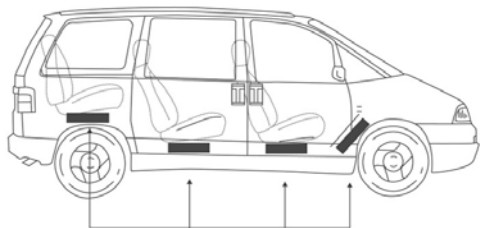

## В салоне

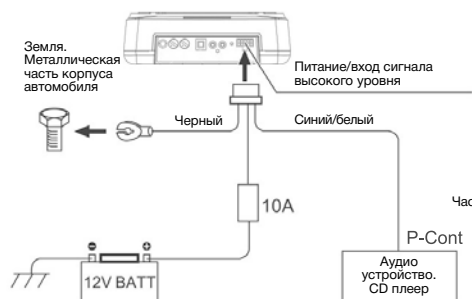

## Схема подключения

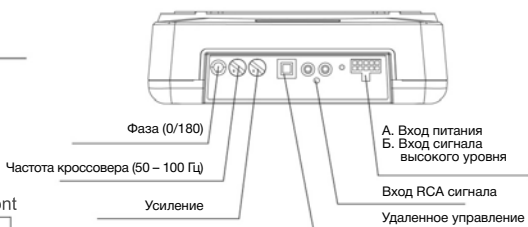

## Схема управления функциями

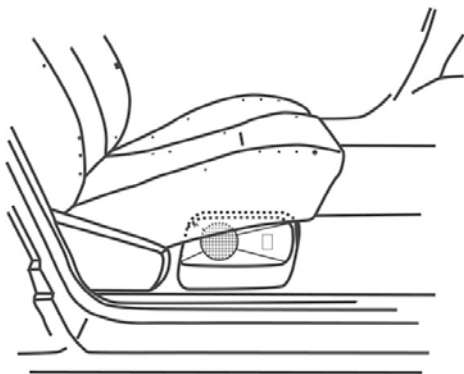

### Под сидением

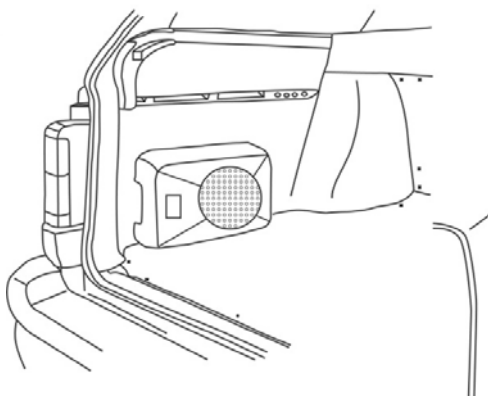

### В багажном отделении

- 1) Используйте линейные входы RCA или колоночные входы.  
Не подключайте оба типа входов одновременно!
- 2) Убедитесь, что подключили кабель управления аудиоустройства (синий/белый) к аудиоустройству при подаче линейных входных сигналов.

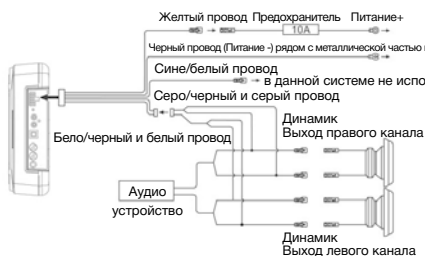

**Схема подключения  
(вход сигнала высокого уровня)**

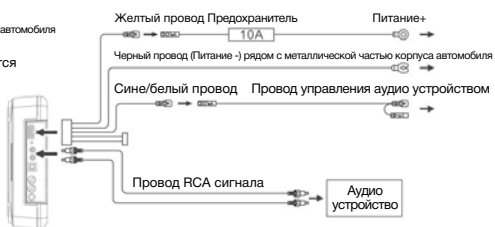

**Схема подключения 2  
(RCA вход сигнала низкого уровня)**

**Технический паспорт  
изделия****USB 8****USB 10**

---

Максимальная выходная мощность	160 Вт (80 Вт x 2)	350 Вт (175 Вт x 2)
Номинальная мощность	100 Вт (50 Вт x 2)	175 Вт (85.5 Вт x 2)
Импеданс выхода	2 Ом + 2 Ом	2 ом + 2 Ом
Частота кроссовера	50 – 100 Гц	50 – 100 Гц
Отношение сигнал/шум (A)	>80 дБ	> 80 дБ
Максимальный потребляемый ток	12 А	12 А
Чувствительность (Уровень искажения 1%)	RCA вход 50 мВ – 0.2 В. Вход динамика 0.8 В	RCA вход 50 мВ – 0.2 В. Вход динамика 0.8 В
Напряжение источника	14.4 В (10 – 16 В)	14.4 В (10 – 16 В)
Габариты	345x240x74 мм	369 x 275 x 82 мм
Вес (включая аксессуары)	5 кг	6.5 кг

## Уважаемый покупатель!

Мы благодарны Вам за то, что Вы выбрали этот товар. Пожалуйста требуйте от продавца предпродажной проверки устройства и разборчивого заполнения раздела "Информация о покупке" в нижней части гарантийного талона. Срок службы данного изделия составляет 5 лет. Гарантийное обслуживание осуществляется в течение 24 месяцев со дня продажи в случаях выявления дефектов производственного характера в связи с материалами или сборкой производителя. При возникновении гарантийного случая необходимо обращаться к продавцу или установщику изделия.

### Условия гарантии

Услуги по гарантийному обслуживанию предоставляются по предъявлении потребителем до окончания гарантийного срока:

1. Кассового (товарного) чека;
2. Гарантийного талона с указанием даты покупки, модели изделия, его серийного номера и наименования дилера;
3. Чека авторизованного установочного центра или документа, подтверждающего проведение установочных работ данного оборудования;
4. Дефектного изделия.

### Настоящая гарантия не распространяется на следующее:

- неправильная установка и эксплуатация, включая:
  - небрежное обращение с устройством, повлекшее физические, косметические повреждения или повреждения поверхности;
  - установку или использование изделия не по назначению или не в соответствии с руководством по эксплуатации или обслуживанию, не в соответствии с техническими стандартами и нормами безопасности;
  - использование изделия с аксессуарами, оборудованием и другими устройствами, тип, состояние и стандарт которых не соответствует рекомендациям производителя;
  - самостоятельный ремонт, модификация или переделка изделия;
  - последствия несчастных случаев, пожаров, попадания инородных жидкостей, химических веществ, других веществ, насекомых, затопления, вибрации, высокой температуры, неправильной вентиляции, колебания напряжения, использования повышенного или неправильного питания или входного напряжения, облучения, электростатических разрядов, включая разряд молнии, и иных видов внешнего воздействия или влияния.
- для динамиков и сабвуферов, дополнительно к перечисленному выше, гарантия не распространяется на звуковую катушку, подводящие проводники и элементы упругого подвеса диффузора;
- детали, обладающие ограниченным сроком службы;
- совместимость приобретенного оборудования и оборудования Покупателя;
- ущерб, причиненный другому оборудованию, работающему в сопряжении с приобретенным оборудованием;
- повторные возвраты изделия с одним и тем же дефектом могут трактоваться как злостное нарушение правил эксплуатации с последующим аннулированием гарантийных обязательств.

Продавец не несет ответственности за вред, прямо или косвенно нанесенный оборудованием здоровью людей, домашних животных, имуществу, если он возник из-за несоблюдения правил и условий эксплуатации и установки, явился следствием умышленных или неумышленных действий третьих лиц или непреодолимой силы.

Доставка оборудования на гарантийное обслуживание осуществляется силами и за счет Потребителя.

Все условия настоящей гарантии находятся в соответствии с действующим законодательством в области защиты прав потребителя.

По истечении гарантийного срока наша служба сервиса всегда готова помочь Вам с пост-гарантийным обслуживанием. По вопросам пост-гарантийного обслуживания обращайтесь по тел. +7 495 249 0436

Информация о покупке

Модель: \_\_\_\_\_ Серийный номер: \_\_\_\_\_ Дата продажи: \_\_\_\_\_

Продавец: \_\_\_\_\_ телефон: \_\_\_\_\_ подпись: \_\_\_\_\_ м.п.

Покупатель: \_\_\_\_\_ подпись: \_\_\_\_\_

Информация о произведённом  
гарантийном обслуживании:

**FETON**